

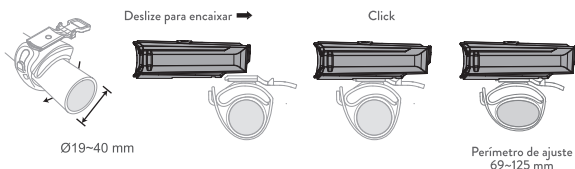

FAROL TECLIGHT 500 A 700 LÚMENS

INSTALAÇÃO DO FAROL

1. Instale a abraçadeira envolvendo o guidão e o trave
2. Deslize o farol pelo trilho até ouvir o click
3. Confirme se está preso e firme



REMOÇÃO DO FAROL

Pressione a guia de liberação e deslize o farol para longe da abraçadeira

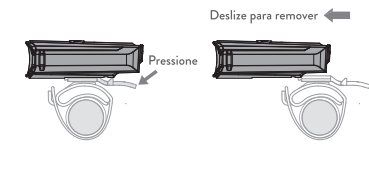

PARA A TROCA DOS MODOS

Pressione o botão no topo do farol

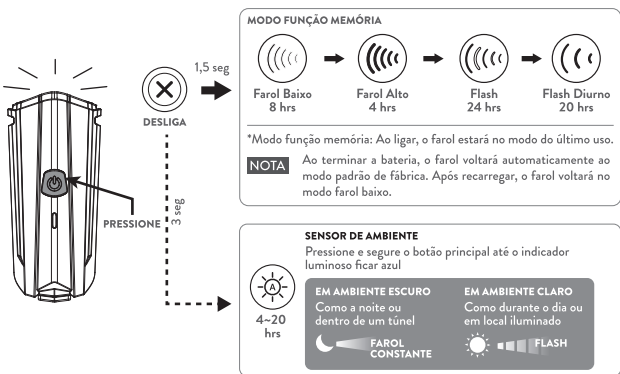

ABRAÇADEIRA COM ROTAÇÃO 360°

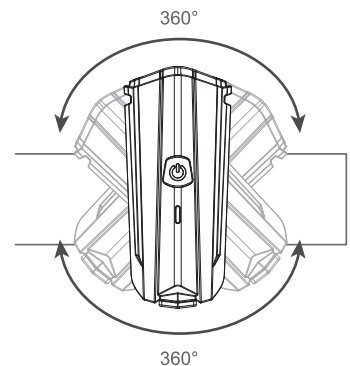

INDICADOR DE BATERIA FRACA

Quando a capacidade da bateria estiver a menos de 10% o farol irá trocar automaticamente para o modo farol baixo constante ou flash. Isso fornecerá tempo adicional de funcionamento. O indicador luminoso ficará vermelho. É necessário recarregar a bateria imediatamente (Fig.1)

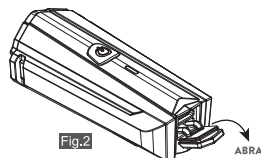
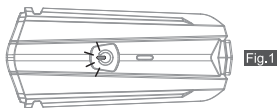

FAROL TECLIGHT 500 A 700 LÚMENS

RECARREGANDO

1. Abra a tampa de borracha que protege o micro USB (Fig.2)
2. Plugue o cabo Micro USB no farol e a outra ponta em um adaptador USB (não acompanha o produto) (Fig.3)
3. O indicador luminoso ficará vermelho. Estará totalmente recarregado assim que o indicador luminoso se apagar.

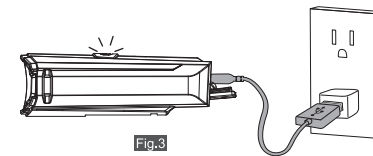

COMPONENTES

Farol/Abraçadeira/Cabo USB

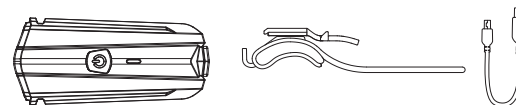

CUIDADOS:

Recarregue totalmente a bateria antes de utilizá-lo pela primeira vez. Recarregue totalmente o produto a cada 3 meses pelo menos. Mantenha o produto fora de alcance de crianças. Recarregue o produto com o cabo USB que o acompanha. O produto pode não carregar quando conectado a um computador em modo sleep. Vai depender da saída de energia da porta USB de seu computador. Carregar o produto na porta USB do computador pode levar mais tempo. Tanto o tempo de recarga da bateria quanto o tempo de funcionamento do produto podem sofrer variações dependendo do ambiente e condições aonde é usado. Utilize o produto conforme as instruções deste manual.

ESPECIFICAÇÃO:

- Medidas:** 84 x 37,3 x 27,3 mm
Peso: 66 gr
Led: 1 Led Branco
Bateria: Bateria recarregável de Polímero de Lítio
Carregador: DCSV/0,6A, 3 hrs
Acessório: Cabo Micro USB

ATENÇÃO

1. NÃO olhe diretamente para a luz ou flash
2. Evite contato com lentes e plástico pois o produto pode aquecer quando em uso
3. Utilize somente carregador DCSV (QC1.0). Não utilize carregador QC2.0 ou 3.0 pois pode danificar o produto.
4. Desconecte do carregador caso o produto super aqueça ou solte fumaça.
5. Mantenha o produto em ambiente fresco
6. Espere o produto esfriar antes de recarregá-lo novamente
7. NÃO continue carregando o produto após estar totalmente carregado. Desconecte o produto do carregador assim que o indicador luminoso se apagar.



SAIBA MAIS

